



# Stadium Catalog



Model 710



Model 700



Model 715



Model 716



Model 704



Model 730



Model 760



Model 720



Model 740

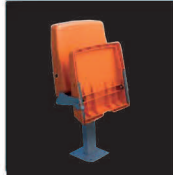

Model 750



Model w 233 G



Model W 232 G

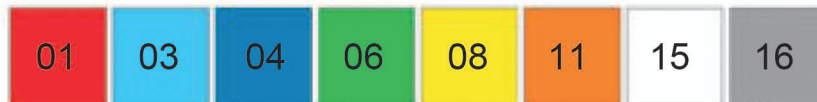

# 700

صندلی تک نفره مدل ۷۰۰ با طراحی زیبا و پشتی کوتاه، مطابق با اصول ارگونومی، با قابلیت نصب بر روی سازه های بتونی، فلزی و به صورت نیمکت های ۴،۳،۲ و ۵ نفره و خبرنگاری، جهت استفاده در استادیوم ها، سالن های ورزشی، از مواد پروپیلین پایدار و با کیفیت بسیار مرغوب، با سطحی براق و درخشان تولید گردیده است. اتصال این صندلی با سازه توسط یک صفحه استیل پرسکاری شده مقاوم با پوشش گالوانیزه گرم در سه نقطه و یا با دو عدد نیم ورق گالوانیزه پرس شده، در چهار نقطه (بنا به سفارش) صورت می گیرد.

ابعاد صندلی:

ارتفاع پشتی: ۲۹۰ میلی متر، عمق: ۴۰۰ میلی متر، عرض: ۴۰۰ میلی متر

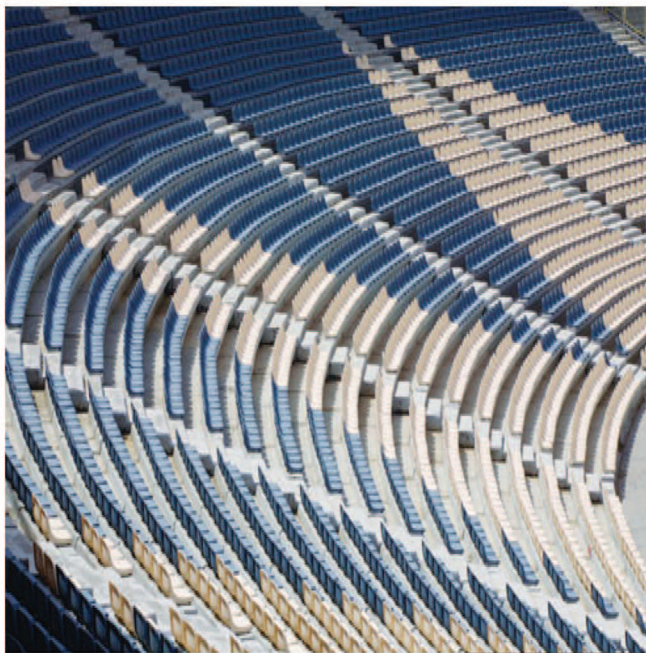
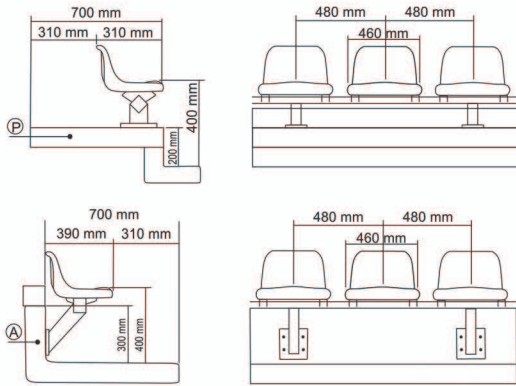

# 710

صندلی تک نفره مدل ۷۱۰ بدون پشتی، با طراحی ویژه و دارای انحنای مخصوص که مانع از خستگی ستون فقرات می شود. قابل نصب بر روی سازه های بتونی، فلزی جهت استادیوم ها، سالن های ورزشی و همچنین مراکز همایش های عمومی و تالارهای اجتماعات، از مواد پروپیلین پایدار و با کیفیت بسیار مرغوب، با سطحی براق و درخشان تولید گردیده است. لبه جلوی صندلی دارای انحنای ۳۵ میلی متر با زاویه قائمه بوده که کاملاً سطح سازه را می پوشاند. اتصال صندلی با سازه از دو نقطه صورت می گیرد.

ابعاد صندلی: ارتفاع پشتی: ۱۱۰ میلی متر، عمق: ۳۵۰ میلی متر،

عرض: ۴۰۰ میلی متر

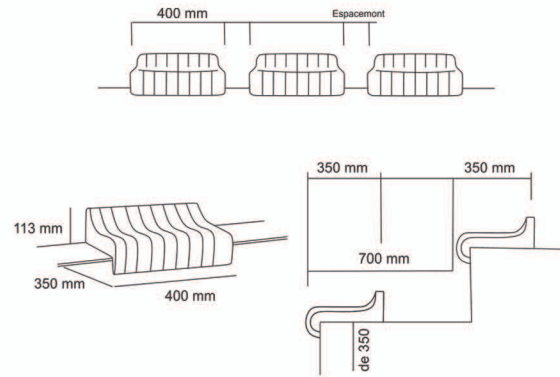



716

715

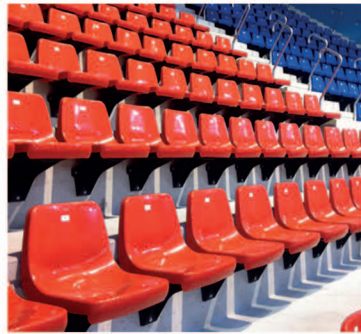

صندلی های تک نفره مدل ۷۱۶ و ۷۱۵ با طراحی زیبا و پشتی بلند، مطابق با اصول ارگونومی، با قابلیت نصب بر روی سازه های بتونی، فلزی و به صورت نیمکت های ۲، ۳، ۴ و ۵ نفره و خبرنگاری، جهت استفاده در استادیوم ها، سالن های ورزشی و همچنین مراکز همایش های عمومی و تالارهای اجتماعات، از مواد پروپیلن پایدار و با کیفیت بسیار مرغوب، با سطحی براق و درخشان تولید گردیده است. لبه جلوی صندلی دارای انحنای ۳۵ میلی متر با زاویه قائمه بوده که کاملاً سطح سازه را می پوشاند.

نحوه اتصال:

اتصال صندلی ۷۱۵ با سازه با طراحی خاص جهت نصب، تنها از یک نقطه که توسط صفحه کوچک فولادی تقویت شده صورت می گیرد.

ابعاد صندلی:

ارتفاع پشتی: ۳۵۰ میلی متر، عمق: ۴۵۰ میلی متر، عرض: ۴۲۰ میلی متر

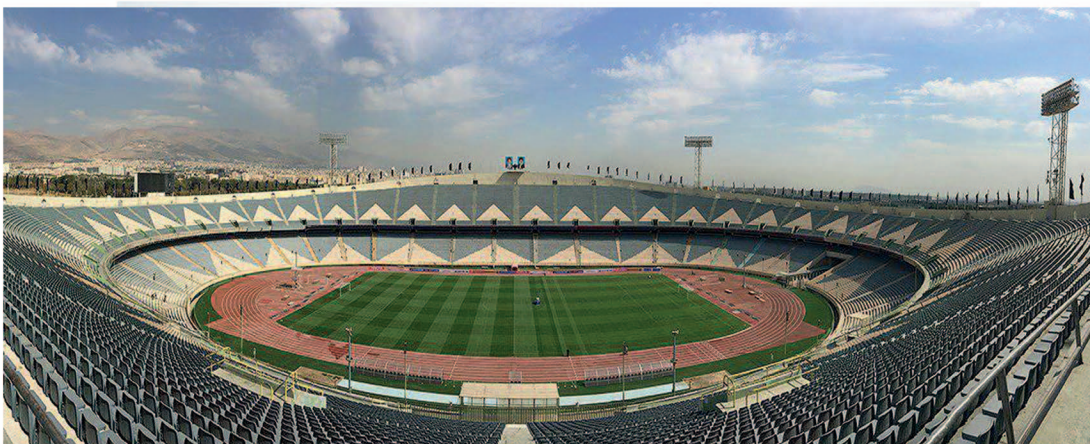
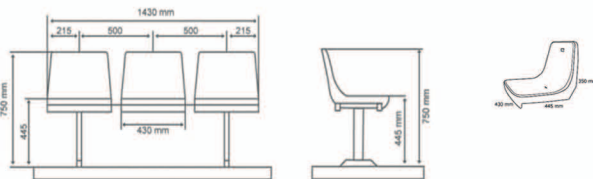

## 704

صندلی تک نفره مدل ۷۰۴ (Fiber Plast) با طراحی زیبا و پشتی کوتاه، مطابق با اصول ارگونومی، با قابلیت نصب بر روی سازه های بتونی، فلزی و به صورت نیمکت های ۴،۳،۲ و ۵ نفره و خبرنگاری، جهت استفاده در استادیوم ها ، سالن های ورزشی، ایستگاه های اتوبوس و همچنین مراکز همایش های عمومی و تالارهای اجتماعات از مواد پروپیلن پایدار و با کیفیت بسیار مرغوب تولید گردیده است. اتصال این صندلی با سازه از سه نقطه توسط یک صفحه استیل پرسکاری شده با پوشش آبکاری گالوانیزه گرم صورت می گیرد.

ابعاد صندلی:

ارتفاع پشتی: ۴۰۰ میلی متر، عمق: ۴۸۰ میلی متر، عرض: ۴۲۰ میلی متر

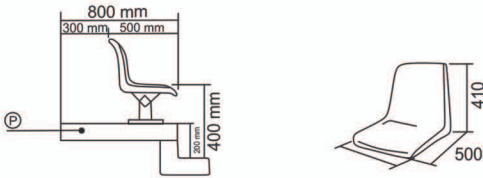
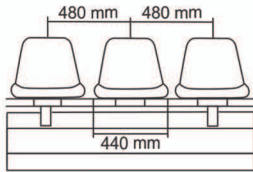

## 730

صندلی مدل ۷۳۰ (Shell) با طراحی زیبا و مطابق با اصول ارگونومی، با قابلیت نصب بر روی سازه های بتونی، فلزی و به صورت نیمکت های ۵، ۴، ۳، ۲ و ۵ نفره و خبرنگاری، جهت استفاده در استادیوم ها، سالن های ورزشی و همچنین مراکز همایش های عمومی و تالارهای اجتماعات از مواد پروپیلن پایدار و با کیفیت بسیار مرغوب تولید گردیده است.

این صندلی بصورت یک تکه و با قابلیت شستشوی آسان تولید گردیده است. مجرای تخلیه کف صندلی، مانع از جمع شدن آب بر سطح آن می شود. استفاده از مواد افزودنی Anti-UV با حداقل ۹۰۰۰ ساعت مقاومت در برابر اشعه ماورا بنفش جهت صندلی های که در فضای باز مورد استفاده قرار می گیرد.

ابعاد صندلی:

ارتفاع پشتی: ۳۸۰ میلی متر، عمق: ۴۴۰ میلی متر، عرض: ۴۲۵ میلی متر

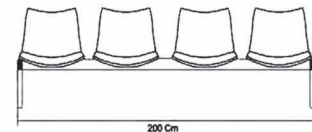
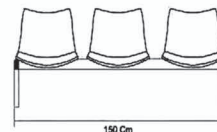
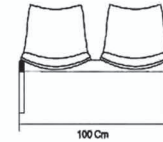
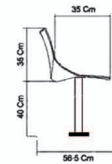

720

صندلی VIP ثابت با مدل ۷۲۰ (Kika) مطابق با اصول ارگونومی، قابل نصب بر روی سازه های بتونی، فلزی و به صورت نیمکت های ۲، ۳، ۴ و ۵ نفره جهت استفاده در استادیوم ها، سالن های ورزشی و همچنین مراکز همایش های عمومی و تالارهای اجتماعات از مواد پروپیلن پایدار و با کیفیت بسیار مرغوب تولید گردیده است. قابلیت انعطاف پذیری و طراحی منحصر به فرد آن و همچنین امکان استفاده از پد چرمی برای راحتی بیشتر، از جمله ویژگی های مهم این صندلی به شمار می رود.

ابعاد صندلی:

ارتفاع پشتی: ۳۵۰ میلی متر، عمق: ۴۵۰ میلی متر، عرض: ۴۲۰ میلی متر

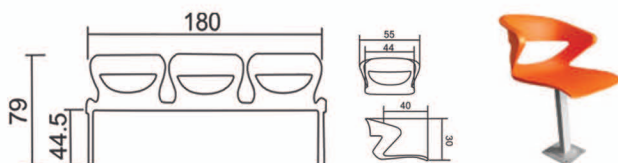

پایه ها: پایه ها از جنس پروفیل های فولادی و با روکش رنگ الکترواستاتیک، تحت دمای ۲۲۰ درجه سانتیگراد و با آبکاری گالوانیزه گرم بنا به سفارش مشتری تولید می گردد. پایه های تکی قابل نصب بر روی دیواره و یا کف سکو بوده و ورق زیر پایه از چهار نقطه به سطح متصل می گردد.

760

صندلی VIP ثابت با مدل ۷۶۰ (Yugo) مطابق با اصول ارگونومی، قابل نصب بر روی سازه های بتونی، فلزی و به صورت نیمکت های ۲، ۳، ۴ و ۵ نفره جهت استفاده در استادیوم ها، سالن های ورزشی و همچنین مراکز همایش های عمومی و تالارهای اجتماعات از مواد پروپیلن تقویت شده به همراه مواد UV پایدار و با کیفیت بسیار مرغوب تولید گردیده است. قابلیت انعطاف پذیری و طراحی منحصر به فرد آن و همچنین امکان استفاده از پد چرمی برای راحتی بیشتر، از جمله ویژگی های مهم این صندلی به شمار می رود.

ابعاد صندلی:

ارتفاع پشتی: ۳۵۰ میلی متر، عمق: ۴۵۰ میلی متر، عرض: ۴۳۰ میلی متر

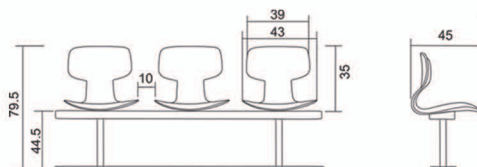

## 740

صندلی تاشو با طراحی زیبا قابل نصب بر روی سازه های بتونی ، فلزی و به صورت نیمکت های ۲ ، ۳ ، ۴ و ۵ نفره و خبرنگاری ، جهت استفاده در استادیوم ها ، سالن های ورزشی و همچنین مراکز همایش های عمومی و تالارهای اجتماعات از مواد پروپیلن پایدار و با کیفیت بسیار مرغوب با سطحی براق و درخشان تولید گردیده است . قابلیت جمع شدن خودکار کفی قابلیت جمع شدن خودکار کفی صندلی، توسط فنر مخصوص و اهرم تقویت شده در قسمت بازوی متحرک که موجب افزایش مقاومت و سهولت استفاده از این صندلی شده ، از جمله از جمله ویژگی های مهم این صندلی به شمار می رود.

ابعاد صندلی: ارتفاع پشتی: ۳۵۰ میلی متر ، عمق: ۵۰۰ میلی متر ، عرض: ۴۲۰ میلی متر

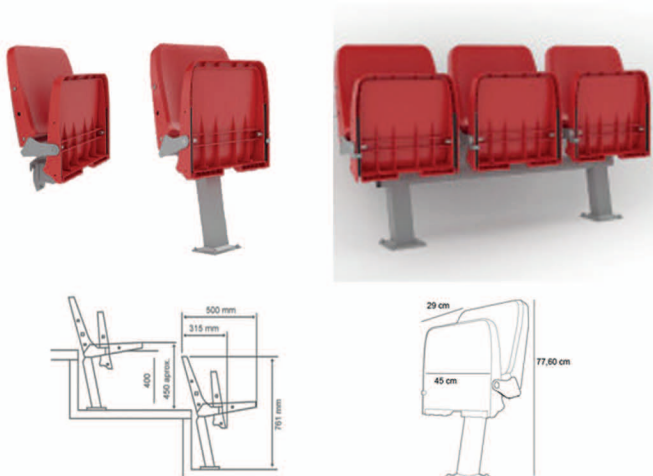

## 750

صندلی VIP ثابت با مدل ۷۵۰ (Smart) مطابق با اصول ارگونومی، قابل نصب بر روی سازه های بتونی ، فلزی و به صورت نیمکت های ۲ ، ۳ ، ۴ و ۵ نفره جهت استفاده در استادیوم ها ، سالن های ورزشی و همچنین مراکز همایش های عمومی و تالارهای اجتماعات از مواد پروپیلن تقویت شده و با کیفیت بسیار مرغوب تولید گردیده است . قابلیت انعطاف پذیری و طراحی منحصر به فرد آن و همچنین امکان استفاده از پد چرمی برای راحتی بیشتر، از جمله ویژگی های مهم این صندلی به شمار می رود.

ابعاد صندلی:  
ارتفاع پشتی: ۳۵۰ میلی متر، عمق: ۴۵۰ میلی متر، عرض: ۴۳۰ میلی متر

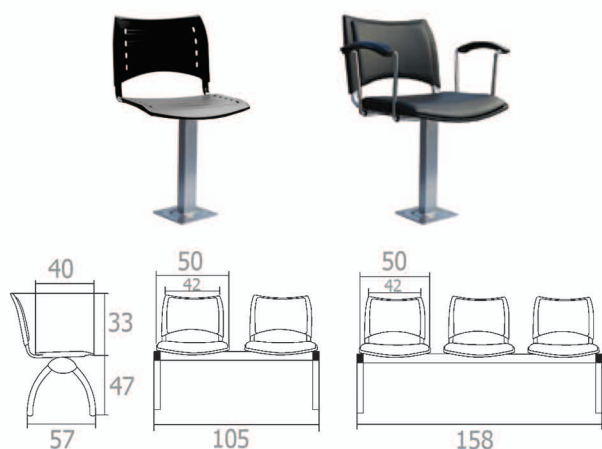



D2-3-01

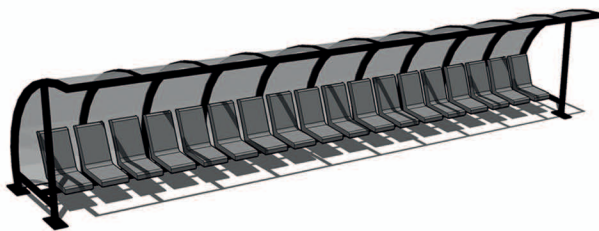

D5-3-02

مشخصات	کد	
طول	D2-3-01	۱۰/۴۶ m
عرض	D2-3-01	۱/۸۵ m
ارتفاع	D2-3-01	۲/۱۴ m
پروفیل (جنس ابعاد)	D2-3-01	فولادی ۶۰ x ۶۰
تعداد صندلی	D2-3-01	۱۸ نفر
طول	D5-3-02	۱۰/۳۰ m
عرض	D5-3-02	۱/۳۶ m
ارتفاع	D5-3-02	۲ m
پروفیل (جنس ابعاد)	D5-3-02	فولادی
تعداد صندلی	D5-3-02	۱۸ نفر

ویژگی ها :

خواص عمومی ورق های پلی کربنات :

مقاومت در برابر ضربه (۲۵۰ بار بیشتر از شیشه با همان ضخامت)  
 شفافیت (برحسب ضخامت از ۸۵ تا ۹۰ درصد متغیر است)  
 اشتعال نا پذیری  
 عدم تغییر رنگ و عبور اشعه ماورا بنفش (UV)  
 سبکی وزن (۱/۲ شیشه با همان ضخامت)

طراحی و اجرا با توجه به شرایط  
 مطابق با استاندارد های جهانی  
 اکوستیک در برابر صدا  
 مناسب با ارگونومی و ابعاد انسانی  
 قابلیت تغییر تعداد صندلی (۶-۲۱ نفره)  
 مقاوم در برابر عوامل جوی  
 قابلیت تغییر مدل صندلی



W353



W233G



W223G



W231G



# Standard Stadium seats

Model 700



Model 704



Model 710

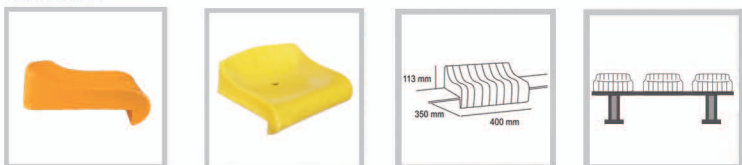

Model 715



Model 716

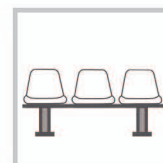
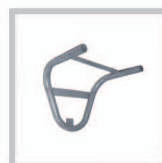

Model 720

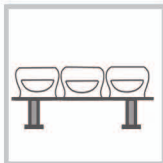

Model 730



Model 740



Model 750



Model 760



# Project By Nazari Co.



کمپ تیم ملی



استادیوم ۱۰۰ هزار نفری آزادی



استادیوم صبا باتری



استادیوم قدس همدان



سالن ۱۲ هزار نفری آزادی

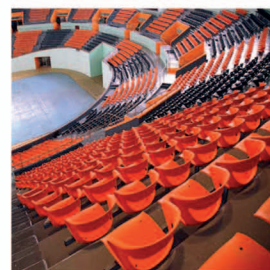

سالن ۱۲ هزار نفری آزادی



استادیوم ۱۵ هزار نفری قم



استادیوم ۴۰ هزار نفری نقش جهان



استادیوم نصیری کرمان

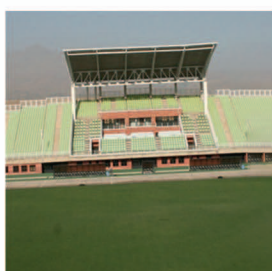

استادیوم ۱۵ هزار نفری همدان



استادیوم ۱۵ هزار نفری اراک

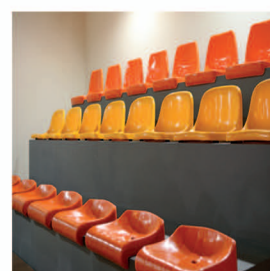

باشگاه پیام



استادیوم ثامن مشهد



استادیوم تختی تهران



استادیوم تختی اهواز

Style for  
Life™